

Mutina

Celosia by Patricia Urquiola

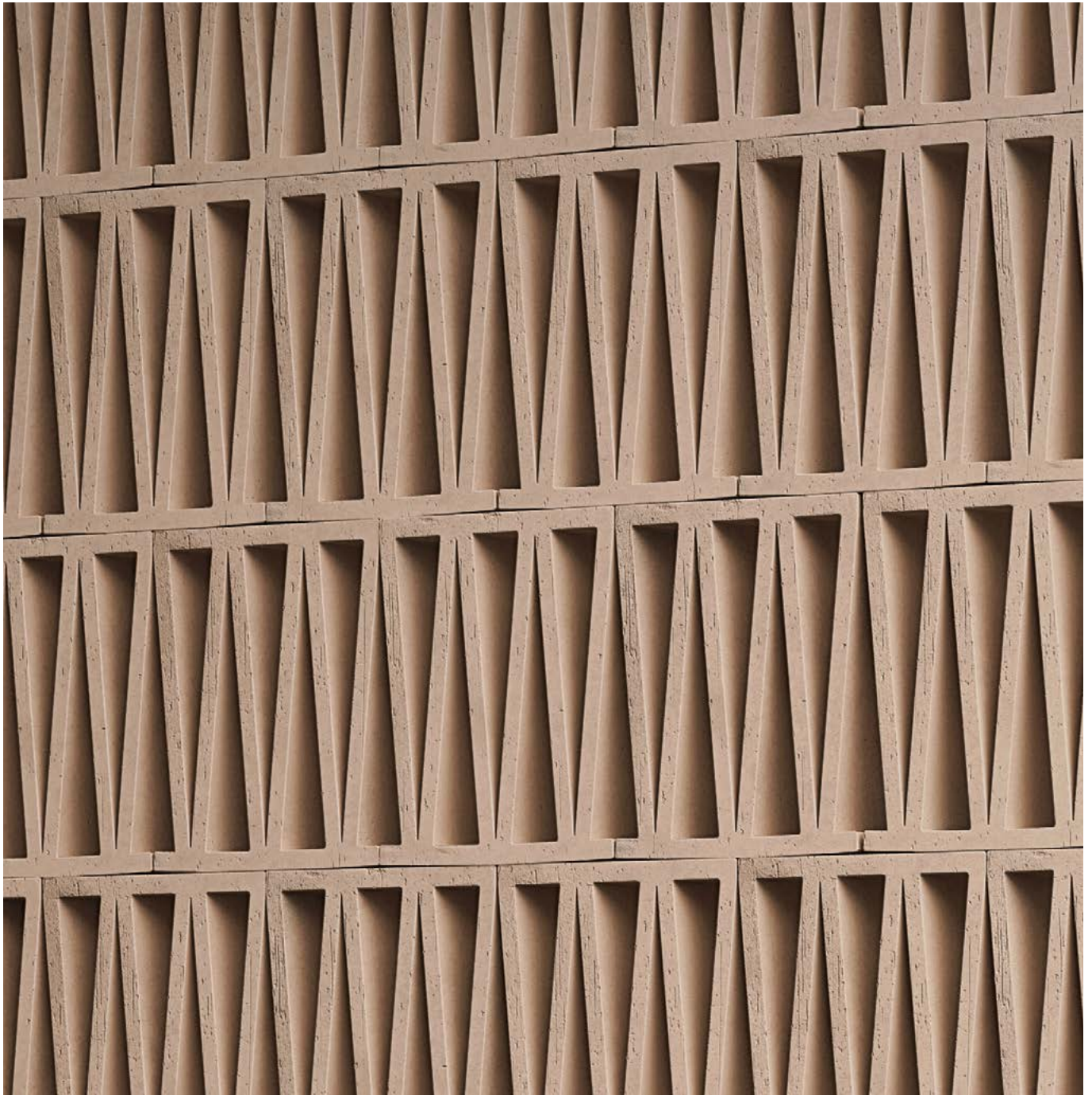

ES

Información general
Consejos de colocación y mantenimiento
Especificación técnica
Embalaje

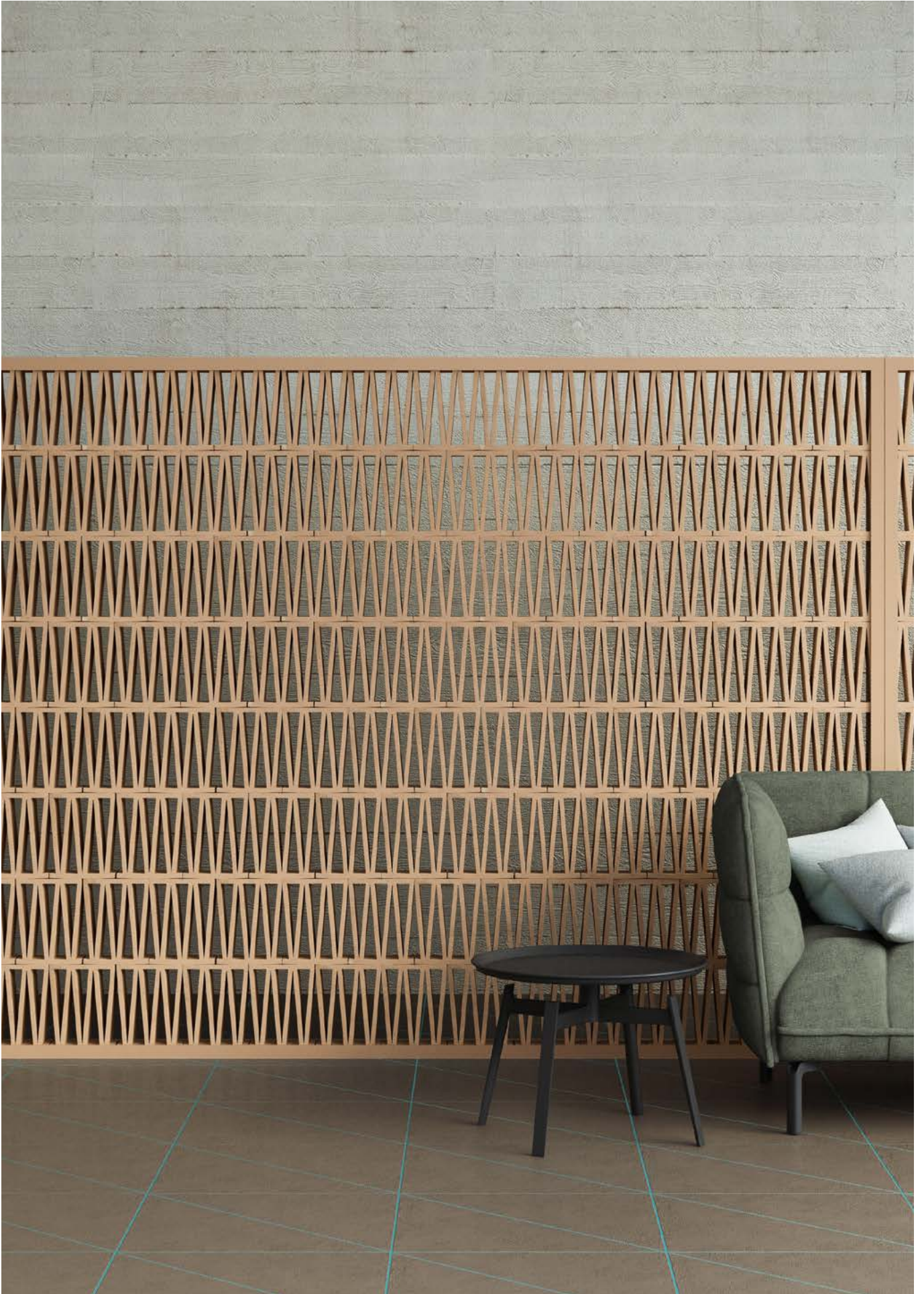

Información general

La información, las indicaciones y los datos contenidos en esta Ficha Técnica y en los demás documentos relativos al producto Celosia by Patricia Urquiola son propiedad exclusiva de Ceramiche MUTINA S.p.A. Esta Ficha Técnica proporciona al comprador información sobre el uso del producto, de utilidad para su correcta colocación y para la evaluación y prevención de los riesgos derivados de su uso normal.

colección	Celosia
diseño	Patricia Urquiola, 2018
producción	Artesanal
materi al	Barro extruido
tamaño nominal	20,5-26,5-10 cm (8"-10"-4")
especificaciones	<ul style="list-style-type: none">- Elemento divisorio fabricado artesanalmente, 10 cm de espesor.- Producto apto para la construcción de paredes con una altura máxima de 4 m en espacios residenciales y comerciales. El comprador no queda eximido de la obligación de verificar la información recibida, realizar elecciones de diseño y construcción respetando las buenas técnicas de construcción y las normativas, incluidas las locales, vigentes en el momento de la utilización del producto y en el país de destino final del mismo. En el territorio nacional italiano, en particular, se aplican las NTC 2018 DECRETO MIN 27/01 (Normas Técnicas de la Construcción establecidas por el Decreto Ministerial de 27 de enero de 2018)- Para lograr un resultado estético óptimo, recomendamos instalar Celosia utilizando nuestro perfil de madera. El perfil está pintado y es adecuado para uso en exteriores. Se proporciona un perfil superior con lados extraíbles para la fijación al techo.- Como piezas complementarias, Mutina proporciona el sellador Mutina, EC 1 plus para emisiones de COV.- Para el proceso de instalación, vea el video de instalación (psw: mutina)
piezas complementarias	Perfil lineal 300, perfil superior 300.
premios	Interior Design's Best of Year 2018 German Design Awards 2020
normativa	UNI 11128/2004

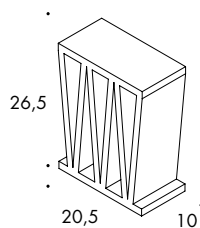

20,5-26,5-10 cm
8"-10"-4"

piezas complementarias

Perfil lineal de sauce pintado (también apto para uso en exteriores).

Perfil de sauce pintado superior (también adecuado para uso en exteriores) con un extremo en forma para facilitar la sujeción.

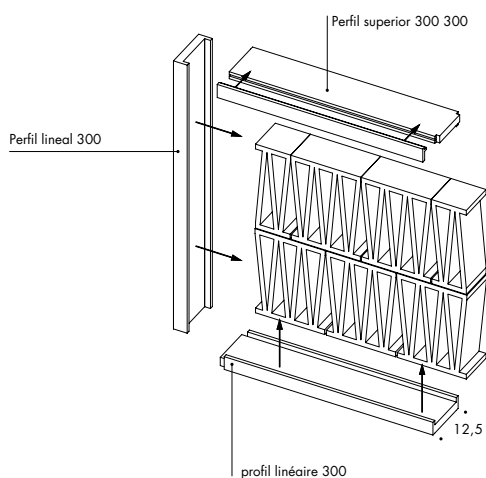

sección

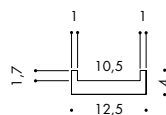

Para facilitar la instalación de estos artículos, ahora está disponible un sellador Mutina: un material de sellado orgánico y ecológico, que se vende por separado.

esquema de anclaje a la pared

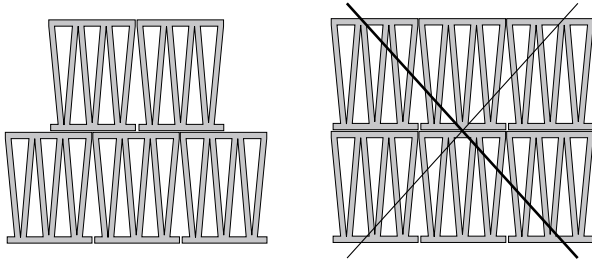

Por razones de seguridad la instalación está estrictamente permitida siempre que se coloque sobrepuesto.

Sugerencias de colocación estándar probadas por Mutina con certificado adjunto del Istituto Giordano. | [DESCARGAR EL DOCUMENTO](#)



Fisher fijación eje largo SXR 8x80

ANCLAJE EN 2 LADOS
Max h 400 cm

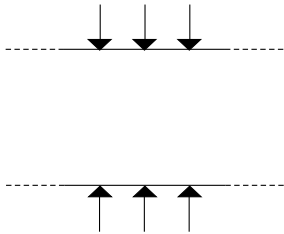

ANCLAJE EN 3 LADOS
Max h 400x300 cm

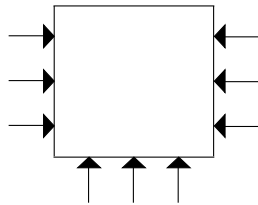

ANCLAJE EN 2 LADOS
MAX h250x100 cm

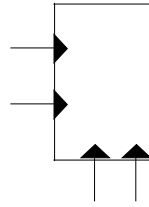

Consejos de colocación y mantenimiento

uso	Producto adecuado para ambientes interiores y exteriores según UNI EN 722-22 con la marca "F1 - exposición moderada".
consejos de colocación	Por razones de seguridad la instalación está estrictamente permitida siempre que se coloque sobrepuesto. Para el proceso de instalación, vea el video de instalación (psw: mutina)
adhesivo recomendado	Sellador organico ecologico sin solventes, producido por Kerakoll exclusivamente para Mutina.
junta recomendada	-
junta recomendadas	-
consejos para la limpieza de fin de obra	Evite gotear en la aplicación. Si es necesario, esperar a que el producto se seque y seguir con la extracción con una herramienta de cuchilla afilada.
limpieza general (instalación)	-
calibre (medidas reales)	20,5 x 26,5 x 10 cm with 1-3 mm tolerancia (producción artesanal)

Colores



Especificación técnica

STANDARD	FEATURES	VALUE REQUIRED	CELOSIA
UNI EN 772-16	dimensions	to declare	T2 – R2
UNI EN 772-21:2011	water absorption	to declare	12.5%
UNI EN 772-5:2016	content of active soluble salts	to declare	S2
UNI EN CEN/TS 772- 22:2006	freeze-thaw resistance	to declare	F1
D.M. 1401/2008	determination of horizontal variable loads	to declare	C2
LEED CERTIFICATION 4.1			10% recycled material
VOC EMISSION			available upon request
DECLARATION OF CONTENTS			available upon request
SDS			available upon request
BPD3			available upon request
HDP			available upon request

Embalaje

SIZE	PCS-SQM	PCS-PAL	SQM-PAL	KG-PC	KG-PAL
20,5-26,5-10 cm	18,41	32	1,74	5,50	176,00



CONSEJOS PARA LA COLOCACIÓN Y MANTENIMIENTO

Link <https://vimeo.com/showcase/8697736>

Password: mutina

SERIE:
CELOSIA

TAMAÑO NOMINAL:
20,5x26.5x10 cm Loza extruida

USO:
Producto adecuado para ambientes interiores y exteriores según UNI EN 722-22 con la marca "F1 - exposición moderada".

ADHESIVO RECOMENDADO:
Sellador organico ecologico sin solventes, producido por Kerakoll exclusivamente para Mutina.

CONSEJOS PARA LA LIMPIEZA DE FIN DE OBRA:
Evite gotear en la aplicación. Si es necesario, esperar a que el producto se seque y seguir con la extracción con una herramienta de cuchilla afilada.